

ZEP - 641SXWW

6405X - LED 150 W



- **Type:** Projecteur de découpe
- **Source:** LED 150 W
- **Alimentation:** électronique - DMX
- **Optique:** zoom 11° à 26°
- **Température de couleur:** 3200 K

LA nouvelle découpe à LED

S'inspirant de la première découpe à LED du marché lancée par Robert Juliat en 2010, la découpe ZEP comporte un nouveau pavé de LED 150W innovant, conçu pour produire une luminosité supérieure – équivalente à 1000 W halogène – tout en assurant une faible consommation d'énergie. Grâce à sa perfection ergonomique, son excellence optique et sa robustesse mécanique, ZEP offre un excellent indice de rendu des couleurs et convient à toutes les applications et à tous les types de lieux.

Fonctions

- **Cassette double-glissière multifonction** : Utilisation simultanée de gobos et iris. Net couteaux et net gobo simultanés
- **Fenêtre** : Jusqu'à 8 couteaux simultanément. Se retirent pour une maintenance facile et se rentrent dans la fenêtre pour un transport sécurisé
- **Système de blocage des couteaux** : Maintien des couteaux en position en toutes circonstances (blocage efficace jusqu'à 4 couteaux)
- **Porte-gobo universel** : Gobos taille 'A', plastique, métal ou verre
- **Rotation de l'ensemble zoom / fenêtre / porte-accessoires sur 90°** : Rotation de l'image projetée possible quelle que soit la position – pas de déplacement de lyre requis
- **Gradation** : Simule l'inertie du filament - lissage exceptionnel
- **Porte-filtre intérieur** : Pour une utilisation longue durée de verres dépolis, colorés et dichroïques ou de gélâtines
- **Gradation 8 ou 16 bits et fonction stroboscope**
- **Paramétrage via afficheur LCD (courbes, inertie) et auto-extinction de l'affichage**
- **Réglage facile du zoom** : Échelle graduée sur le côté du projecteur pour un réglage facile et rapide
- **Index de site** : Repère d'inclinaison sur la fourche pour un repositionnement rapide

Optique

- **Source à très longue durée de vie:** 50000 heures - Maintien de plus de 70% du flux dans la durée après 50000 heures
- **Système optique SX** : Optique à double-condenseur pour une définition exceptionnelle
- **Zoom optique variable** : Projection parfaite quel que soit l'angle. Contrôle indépendant de la taille de l'image et de la netteté. Commandes du zoom de chaque côté

Construction

- **Fabrication française:** contrôle total de tous les aspects de la production
- **Alimentation électronique intégrée sans flicker**
- **Connecteurs** : Entrées/sorties NeutriK® powerCON TRUE1 pour chaînage des appareils
- **Ventilateur silencieux** : Idéal pour les studios TV et les opéras
- **Corps du projecteur** : tôle d'acier et peinture époxy assurant résistance et légèreté
- **Boutons et poignées imperdables** : garantie de sécurité supplémentaire pour la manipulation en hauteur ou pendant le transport
- **Pièces détachées et accessoires** : uniformes pour toute la gamme des découpes (halogène, décharge ou LED), ce qui réduit les coûts de fonctionnement
- **Accès facile à toutes les pièces** : Nettoyage et maintenance faciles

Photo: 644SX

DSFR166_641SXWW - 22/05/2013

Robert Juliat se réserve le droit de modifier sans préavis le contenu de ce document ou les caractéristiques de ses produits dans un souci permanent d'amélioration.

Robert Juliat S.A.S., 32 rue de Beaumont, 60530 Fresnoy-en-Thelle - France
Téléphone : +33 (0)3 44 26 51 89 - fax : +33 (0)3 44 26 90 79 - info@robertjuliat.fr
www.robertjuliat.com

Lampes admissibles

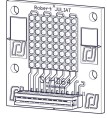

Type source: LED
Puissance: 150W

Référence	Puissance	Flux	Température de couleur	Durée	IRC
SUHD64 WW N (RJ / Osram)	150 W	8 000 lm	3 200 K	50 000 h	82

Optique

Caractéristiques

- Type: Zoom
- Angle du faisceau: 11° à 26°
- Longueur focale: 173 - 415 mm

Filtre

- Forme: Carré
- Taille standard: 180x180 mm (7.1x7.1 in)
- Taille optionnelle: 185x185 mm (7.3x7.3 in)

Gobo

- Taille: A
- Matière: Métal
Verre
Plastique



100 mm

*Taille maximale de l'image

Photométrie

avec lampe

• Optique @ 11°

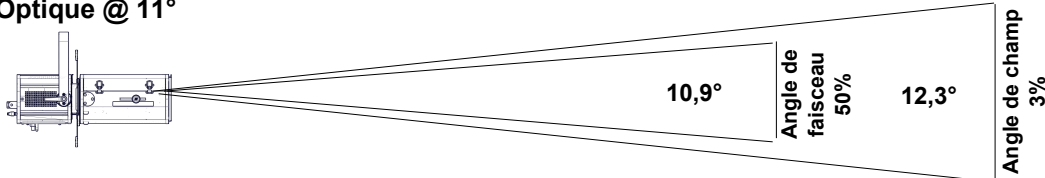

Distance	5 m	10 m	15 m	20 m	25 m	30 m
Diamètre	1,1 m	2,2 m	3,2 m	4,3 m	5,4 m	6,5 m
Eclairement	5 300 lux	1 350 lux	590 lux	340 lux	220 lux	150 lux
Distance	15 ft	35 ft	50 ft	65 ft	80 ft	100 ft
Diamètre	3,2 ft	7,5 ft	10,8 ft	14 ft	17,2 ft	21,6 ft
Eclairement	590 fc	110 fc	55 fc	32 fc	21 fc	14 fc

Intensité
132 000 cd

Flux total
3 230 lm

Rendement
22 lm/W

Température
3 200 K

• Optics @ 26°

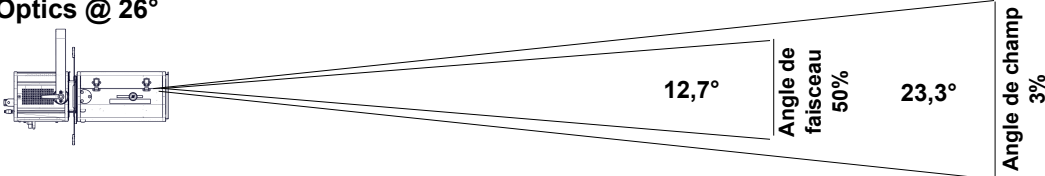

Distance	5 m	10 m	15 m	20 m	25 m	30 m
Diamètre	2,1 m	4,1 m	6,2 m	8,2 m	10,3 m	12,4 m
Eclairement	2 550 lux	630 lux	280 lux	160 lux	105 lux	70 lux
Distance	15 ft	35 ft	50 ft	65 ft	80 ft	100 ft
Diamètre	6,2 ft	14,4 ft	20,6 ft	26,8 ft	33 ft	41,2 ft
Eclairement	280 fc	55 fc	26 fc	15 fc	10 fc	7 fc

Intensité
62 500 cd

Flux total
3 390 lm

Rendement
23 lm/W

Température
3 400 K

Contrôle à distance

- Protocole: USITT DMX512-A
- Connecteur d'entrée: XLR 5 points mâle
- Connecteur de sortie: XLR 5 points femelle



• Charte DMX:

Canal	Mode 1	Mode 2	Mode 3	Mode 4
	Obturbateur	Obturbateur	Obturbateur	Obturbateur
		Stroboscope	Obturbateur fin	Obturbateur fin
				Stroboscope

Dimensions, poids et volume

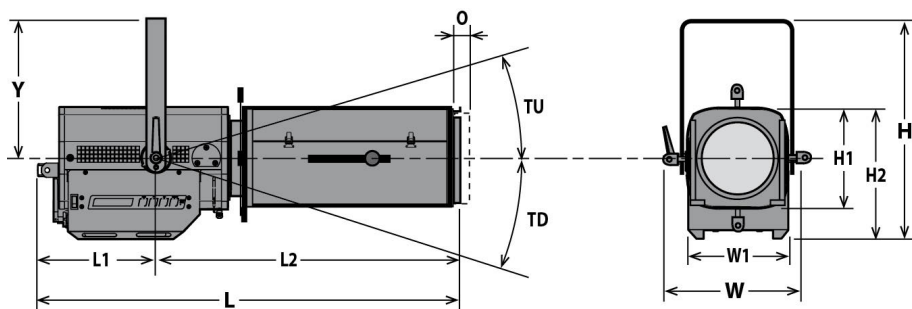

Poids: 17 kg (37,4 lbs)

Hauteur	Longueur	Largeur	Fourche	Tilt	Option
H= 447 mm (17,6 in)	L= 902 mm (35,5 in)	W= 330 mm (13 in)	Y= 280 mm (11 in)	TU= 60°	O= 25 mm (1 in)
H1= 208 mm (8,2 in)	L1= 241 mm (9,5 in)	W1= 208 mm (8,2 in)		TD= 90°	
H2= 268 mm (10,6 in)	L2= 661 mm (26 in)				

Emballage

• Poids : 20,2 kg (44,4 lbs)

• Volume : 0,16 m³ (5,48 ft³)

Installation

• Distance minimale entre l'appareil et une surface illuminée: 0,4 m (1,1 ft)

• Position d'utilisation:

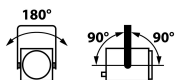

Approbations



Construction

- Matière: Tôle d'acier - Aluminium
- Couleur: Noir
- Refroidissement: Ventilateur silencieux asservi
- Température ambiante maximale (Ta): 40°C (104°F)
- Température maximale du produit (Tc) : 65°C (149°F)
- Energie totale dissipée: 631 BTU/h
- Indice de protection international: 20

Compatibilité électrique

- 220/230 V - 50 Hz
- 245 V - 50 Hz
- 110/120 V - 60 Hz
- 208 V - 60 Hz
- 220 V - 60 Hz
- 100 V - 50 Hz
- 100 V - 60 Hz
- Sélection: détection automatique

Câble d'alimentation



- Câble: 3G1,5 HO7RNF
- Longueur: 3 m (9,8 ft)
- Connecteur:
 - Entrée: CEE 7/7 (2P+T NF/Schuko)
 - Sortie: Neutrik powerCON TRUE1

Consommation électrique

Tension	Fréquence	Courant	Puissance	Facteur de puissance
230 V	50 Hz	0,8 A	185 W	>0.95
120 V	60 Hz	1,5 A	185 W	>0.98
100 V	60 Hz	1,8 A	185 W	>0.98

Alimentation

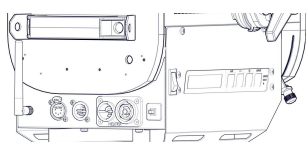





- Alimentation: Intégrée - électronique – sans scintillement (flicker free) avec PFC
- Contrôle: Local / DMX
- Protection: Principal: Disjoncteur 1P1D 4A - UL /
- Chainage: Neutrik powerCON TRUE1 - Maximum 19 unités (230V) / 10 unités (110V)













Modèle

641SXWW	Projecteur de découpe LED 150 W - 641SXWW ZEP - 3200K 11/26°
----------------	--

Options

CAV 600	Cassette avant à double-glissière pour accessoires 180x180mm	
CAV 600 E	Cassette avant à double-glissière pour accessoires 185x185mm	
PCP1716A	Connecteur d'alimentation IEC60309 6h 16A 2P+T bleu (P17)	
W-DMX	DMX sans fil W-DMX	

Accessoires

PF500M2	Porte-filtre métal 180x180mm 1 inclus	
SGUX	Porte-gobo universel (métal, verre, dépoli) taille "A" 1 inclus	
D8	Couteaux 4 inclus	
IWSX755	Iris avec support (fermeture partielle)	
G 500	Grille 180x180mm	
CAV 600 AE	Cassette avant à double-glissière pour accessoires 185x185mm	
CAV 600 A	Cassette avant à double-glissière pour accessoires 180x180mm	
VD 120	Verre dépoli intérieur 120x120mm	
	Fourche coudée	
D8	Couteaux	
876	Crochet acier 40x10 à vis L=28mm pour tube Ø35 à 50mm - 40Kg maxi	
880	Crochet acier 40x10 à vis L=28mm pour tube Ø50 à 63mm - 40Kg maxi	

CS2

Câble de sécurité Ø3 mm L= 600 mm(rupture:75Kg)

