

TIBO - 533CW

500 - LED 75 W



- **Type:** Projecteur de découpe
- **Source:** LED 75 W
- **Alimentation:** électronique - DMX
- **Optique:** zoom 30° à 45° configurable en zoom 15° à 35°
- **Température de couleur:** 6500 K

La découpe à LED compacte et polyvalente

TIBO est une découpe véritablement novatrice, très compacte et légère. TIBO combine les caractéristiques optiques et fonctionnelles des découpes Robert Juliat à une source à LED extra longue durée qui assure une consommation énergétique réduite et une excellente qualité de projection. Grâce à une conception exclusive, elle permet d'obtenir deux plages angulaires (15°-35° et 30°-45°) avec une seule optique. Ce projecteur convient pour des applications très diverses (architectural, musées, salles polyvalentes, ...).

Fonctions

- **Fenêtre :** 4 couteaux . Se retirent pour une maintenance facile et se rentrent dans la fenêtre pour un transport sécurisé
- **Système de blocage des couteaux :** Maintien des couteaux en position en toutes circonstances
- **Porte-gobo universel :** Gobos taille 'M', plastique, métal ou verre
- **Rotation continue du projecteur sur 360°:** Ajustement de l'image projetée possible quelle que soit la position du projecteur
- **Gradation :** Simule l'inertie du filament - lissage exceptionnel
- **Gradation 8 ou 16 bits et fonction stroboscope**
- **Paramétrage via afficheur LCD (courbes, inertie) et auto-extinction de l'affichage**
- **Index de site :** Repère d'inclinaison sur la fourche pour un repositionnement rapide

Optique

- **Source à très longue durée de vie:** 50000 heures - Maintien de plus de 70% du flux dans la durée après 50000 heures
- **Système optique double-condenseur traité:** pour une définition exceptionnelle
- **Zoom optique variable :** Projection parfaite quel que soit l'angle. Contrôle indépendant de la taille de l'image et de la netteté. Commandes du zoom de chaque côté
- **Une seule optique pour deux ouvertures possibles:** 30/45° ou 15/35° en ajoutant/enlevant une lentille - limite les coûts matériels et le stockage de zoom séparé

Construction

- **Fabrication française:** contrôle total de tous les aspects de la production
- **Connecteurs :** Entrées/sorties Neutrik® powerCON TRUE1 pour chaînage des appareils
- **Alimentation électronique séparée:** Utilisation déportée ou sur fourche
- **Ventilateur silencieux :** Idéal pour les studios TV et les opéras
- **Corps du projecteur:** Corps en fonte d'aluminium
- **Boutons et poignées imperdables :** garantie de sécurité supplémentaire pour la manipulation en hauteur ou pendant le transport
- **Pièces détachées et accessoires :** uniformes pour toute la gamme TIBO (halogène ou LED), ce qui réduit les coûts de fonctionnement
- **Accès facile au zoom :** nettoyage des lentilles du zoom facile

Photo: 533

DSFR176_533CW - 22/05/2013

Robert Juliat se réserve le droit de modifier sans préavis le contenu de ce document ou les caractéristiques de ses produits dans un souci permanent d'amélioration.

Robert Juliat S.A.S., 32 rue de Beaumont, 60530 Fresnoy-en-Thelle - France
Téléphone : +33 (0)3 44 26 51 89 - fax : +33 (0)3 44 26 90 79 - info@robertjuliat.fr
www.robertjuliat.com

Lampes admissibles



Type source: LED
Puissance: 75W

Référence	Puissance	Flux	Température de couleur	Durée	IRC
Tibo 75W CW (Robert Juliat)	75 W	6 000 lm	6 500 K	50 000 h	82

Optique

Caractéristiques

- **Type:** Zoom
- **Angle du faisceau:** 30° à 45°
configuration 15° à 35° possible
- **Longueur focale:** 68 - 105 mm

Filtre

- **Forme:** Carré
- **Taille standard:** 138x138 mm (5.4x5.4 in)

Gobo

- **Taille:** M
- **Matière:** Métal
Verre
Plastique

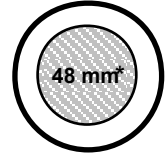

66 mm

*Taille maximale de l'image

Photométrie

avec lampe Tibo 75W CW (Robert Juliat)

• Optique @ 30°

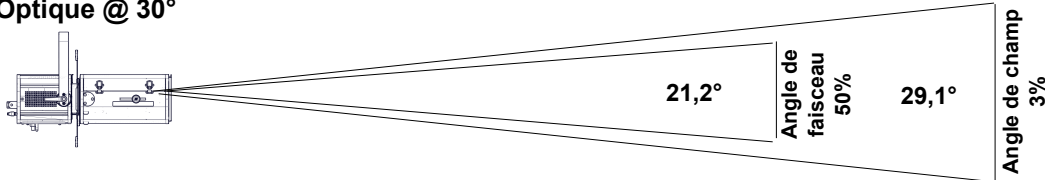

Distance	3 m	5 m	7 m	10 m	12 m	15 m
Diamètre	1,6 m	2,6 m	3,6 m	5,2 m	6,2 m	7,8 m
Eclairement	3 500 lux	1 250 lux	640 lux	320 lux	220 lux	140 lux
Distance	10 ft	15 ft	25 ft	35 ft	40 ft	50 ft
Diamètre	5,2 ft	7,8 ft	13 ft	18,2 ft	20,8 ft	26 ft
Eclairement	320 fc	140 fc	50 fc	26 fc	20 fc	13 fc

Intensité
31 100 cd

Flux total
3 610 lm

Rendement
45 lm/W

Température
6 820 K

• Optics @ 45°

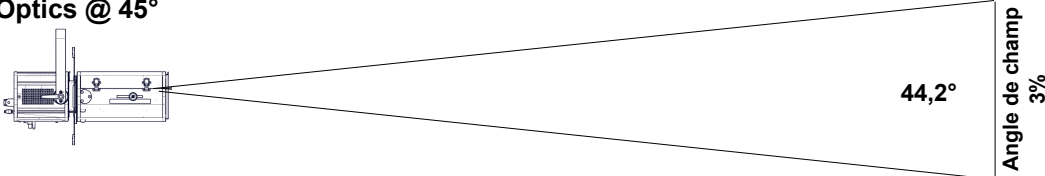

Distance	3 m	5 m	7 m	10 m	12 m	15 m
Diamètre	2,4 m	4,1 m	5,7 m	8,1 m	9,7 m	12,2 m
Eclairement	1 750 lux	630 lux	320 lux	160 lux	110 lux	70 lux
Distance	10 ft	15 ft	25 ft	35 ft	40 ft	50 ft
Diamètre	8,1 ft	12,2 ft	20,3 ft	28,4 ft	32,5 ft	40,6 ft
Eclairement	160 fc	70 fc	25 fc	13 fc	10 fc	7 fc

Intensité
15 600 cd

Température
6 820 K

Contrôle à distance

- **Protocole:** USITT DMX512-A
- **Connecteur d'entrée:** XLR 5 points mâle
- **Connecteur de sortie:** XLR 5 points femelle



• Charte DMX:

Canal	Mode 1	Mode 2	Mode 3	Mode 4
	Obturbateur	Obturbateur	Obturbateur	Obturbateur
		Stroboscope	Obturbateur fin	Obturbateur fin
				Stroboscope

Dimensions, poids et volume

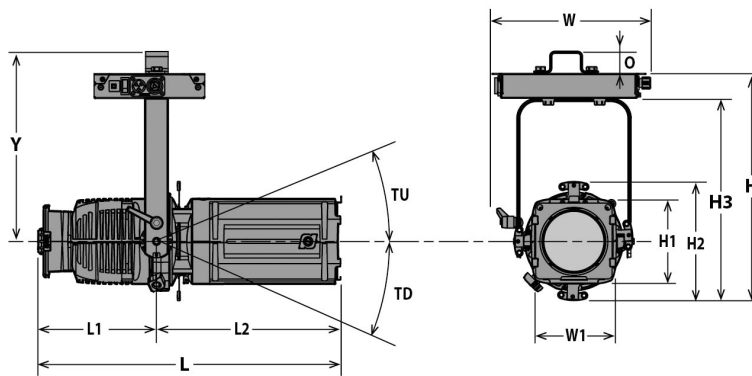

Poids: 10,4 kg (22,9 lbs)

Hauteur	Longueur	Largeur	Fourche	Tilt	Option
H= 397 mm (15,6 in)	L= 526 mm (20,7 in)	W= 289 mm (11,4 in)	Y= 252 mm (9,9 in)	TU= 55°	O= 35 mm (1,4 in)
H1= 150 mm (5,9 in)	L1= 200 mm (7,9 in)	W1= 150 mm (5,9 in)		TD= 90°	
H2= 174 mm (6,9 in)	L2= 326 mm (12,8 in)				
H3= 339 mm (13,3 in)					

Emballage

• Poids : 12 kg (26,4 lbs)

• Volume : 0,04 m³ (1,38 ft³)

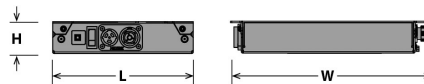

Largeur: W= 289 mm (11,4 in)

Hauteur: H= 58 mm (2,3 in)

Longueur: L= 195 mm (7,7 in)

Poids: 2,3 Kg (5,1 lbs)

Installation

• Distance minimale entre l'appareil et une surface illuminée: 0,3 m (1,0 ft)

• Position d'utilisation:

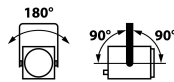

Approbations



Construction

- Matière: Fonte d'aluminium
- Couleur: Noir
- Refroidissement: Ventilateur silencieux asservi
- Température ambiante maximale (Ta): 40°C (104°F)
- Température maximale du produit (Tc): 60°C (140°F)
- Energie totale dissipée: 324 BTU/h
- Indice de protection international: 20

- Alimentation: Tôle d'acier - Aluminium
- Alimentation: Noir
- Alimentation: Convection naturelle
- Alimentation: 40°C (104°F)
- Alimentation: 50°C (122°F)

Compatibilité électrique

- 220/230 V - 50 Hz
- 220 V - 60 Hz
- 245 V - 50 Hz
- 100 V - 50 Hz
- 110/120 V - 60 Hz
- 100 V - 60 Hz
- 208 V - 60 Hz
- Sélection: détection automatique

Câble d'alimentation



- Câble: 3G1,5 HO7RNF
- Longueur: 3 m (9,8 ft)
- Connecteur:
 - Entrée: CEE 7/7 (2P+T NF/Schuko)
 - Sortie: Neutrik powerCON TRUE1

Consommation électrique

Tension	Fréquence	Courant	Puissance	Facteur de puissance
230 V	50 Hz	0,42 A	95 W	>0.98
120 V	60 Hz	0,8 A	95 W	>0.98
100 V	60 Hz	0,95 A	95 W	>0.94

Alimentation





- Alimentation: Sur lyre - électronique – sans scintillement (flicker free) avec PFC
- Cordon montée de lampe: Cordon attenant non détachable - longueur: 1 m (3,3 ft)
Type: 3M ref. 3696
- Distance max. entre projecteur et alimentation: 5 m (16,4 ft)
- Contrôle: Local / DMX
- Protection: Principal: Disjoncteur 1P1D 4A - UL /
- Chainage: Neutrik powerCON TRUE1 - Maximum 35 unités (230V) / 20 unités (110V)







Modèle

533CW	Projecteur de découpe LED 75 W - 533CW Tibo - 6500K 30/45°
--------------	--

Options

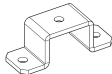
PCP1716A	Connecteur d'alimentation IEC60309 6h 16A 2P+T bleu (P17)	
T-RAL9010	Finition blanche (RAL 9010)	
W-DMX	DMX sans fil W-DMX	

Accessoires

PF100M	Porte-filtre métal 135x135mm 1 inclus	
D4	Couteaux (taille M) 4 inclus	
OmegaT	Oméga de fixation d'alimentation 1 inclus	
IS500	Iris avec support (fermeture partielle)	
SGUT	Porte-gobo universel (métal, verre, dépoli) taille "M"	
872	Crochet Doughty "Twenty clamp" avec vis/écrou M10 pour tube Ø48 à 51mm - CMU: 20Kg - Certifié TÜV	
878	Crochet acier 25x6 à vis L=23mm pour tube Ø35 à 50mm - 15Kg maxi	
CS2	Câble de sécurité Ø3 mm L= 600 mm(rupture:75Kg)	